

KORISNIČKO UPUTSTVO KLIMA UREĐAJ

Pažljivo pročitajte ovo korisničko uputstvo pre rukovanja proizvodom i uvek ga držite pri ruci ako vam zatreba.

Ovaj priručnik predstavlja pojednostavljenu verziju originalnog priručnika. Originalni priručnik možete preuzeti na adresi www.lg.com.

TIP: ZIDNI

SADRŽAJ

Ovo uputstvo je namenjeno za grupu proizvoda i može da sadrži slike ili sadržaj koji se razlikuju od modela koji ste vi kupili.

Ovo uputstvo podleže reviziji od strane proizvođača.

UPUTSTVA ZA BEZBEDNOST..... 3

Važna bezbednosna uputstva 4

RAD 9

Napomene za rad..... 9

Delovi i funkcije..... 9

Bežični daljinski upravljač..... 10

UPUTSTVA ZA BEZBEDNOST

Naredne bezbednosne smernice imaju za cilj da spreče nepredviđene rizike ili štetu od nebezbednog ili nepravilnog korišćenja proizvoda.

Ove smernice se dele na „UPOZORENJE” i „OPREZ” kao što je opisano ispod.

 Ovaj simbol stoji uz pojmove i operacije koji mogu da predstavljaju rizik. Pažljivo pročitajte deo sa ovim simbolom i pratite uputstva kako biste izbegli rizik.

UPOZORENJE

Ovo znači da nepoštovanje uputstava može da dovede do ozbiljne povrede ili smrti.

OPREZ

Ovo znači da nepoštovanje uputstava može da dovede do manje povrede ili oštećenja proizvoda.

UPOZORENJE

Kako biste umanjili rizik od nastajanja požara, strujnog udara ili povrede lica prilikom korišćenja proizvoda, potrebno je poštovati osnovne mere predostrožnosti o bezbednosti, uključujući i one koje slede.

Deca u domaćinstvu

Ovaj uređaj nije namenjen za korišćenje za osobe (uključujući decu) sa umanjenim fizičkim, čulnim ili mentalnim sposobnostima ili za osobe sa nedostatkom iskustva i znanja, osim ako nisu pod nadzorom ili imaju pomoć pri korišćenju uređaja od strane osobe odgovorne za njihovu bezbednost. Decu treba nadgledati da bi se obezbedilo da se ne igraju uređajem.

Za korišćenje u Evropi:

Ovaj uređaj mogu da koriste deca starosti 8 godina i više kao i lica sa umanjenim fizičkim, motornim i mentalnim sposobnostima ili nedostatkom iskustva i znanja ukoliko su pod nadzorom ili upućena u korišćenje uređaja na bezbedan način i razumeju uključene opasnosti. Deca ne treba da se igraju sa uređajem. Čišćenje i održavanje ne mogu obavljati deca bez nadzora.

Važna bezbednosna uputstva

UPOZORENJE

Kako biste umanjili rizik od nastajanja požara, strujnog udara ili povrede lica prilikom korišćenja proizvoda, potrebno je poštovati osnovne mere predostrožnosti o bezbednosti, uključujući i one koje slede.

Instalacija

- Nemojte da montirate klima uređaj na nestabilnoj površini ili na mestu gde postoji mogućnost da uređaj padne.
- Kontaktirajte ovlašćeni servisni centar prilikom montiranja ili promene lokacije klima uređaja.
- Bezbedno montirajte ploču i poklopac kontrolne kutije.
- Nemojte da montirate klima uređaj na mestu na kom se drže zapaljive tečnosti ili gasovi poput benzina, propana, razređivača za farbe itd.
- Vodite računa da prilikom montiranja klima uređaja ne stežete prekomerno cev i strujni kabl koji povezuju unutrašnju i spoljašnju jedinicu.
- Koristite standardni prekidač i osigurač koji su usaglašeni sa oznakom na klima uređaju.
- Nemojte da dovodite vazduh ili gas u ovaj sistem izuzev određenog rashladnog sredstva.
- Koristite nezapaljivi gas (azot) da biste proverili da li ima curenja i da biste pročistili vazduh; upotreba vazduha pod pritiskom ili zapaljivog gasa može izazvati požar ili eksploziju.
- Unutrašnje/spoljašnje ožičenje mora biti dobro pričvršćeno, a kablovi ispravno postavljeni kako se ne bi primenjivala sila prilikom povlačenja kabla iz terminala za povezivanje. Neispravne ili labave veze mogu da izazovu stvaranje toplote ili požar.
- Montirajte predviđeni strujni utikač i prekidač pre upotrebe klima uređaja.
- Nemojte da povezujete žicu za uzemljenje na cev za gas, gromobran ili telefonsko uzemljenje.

Rad

- Vodite računa da koristite isključivo delove navedene na spisku servisnih delova. Nemojte nikada da pokušavate da menjate opremu.
- Vodite računa da se deca ne penju na spoljašnju jedinicu niti da je udaraju.
- Baterije odlažite na mestu gde ne postoji opasnost od požara.
- Koristite samo rashladno sredstvo navedeno na etiketi klima uređaja.
- Isključite strujno napajanje ako iz klima uređaja dolazi neka buka, miris ili dim.
- Nemojte da ostavljate zapaljive supstance poput benzina, benzena ili razređivača u blizini klima uređaja.
- Kontaktirajte ovlašćeni servisni centar ako klima uređaj dospe pod vodu u slučaju poplave.
- Nemojte da koristite klima uređaj tokom dužih vremenskih perioda u maloj prostoriji bez odgovarajuće ventilacije.
- U slučaju curenja gasa (kao što su freon, propan, tečni naftni gas itd.) dobro provetrite prostoriju pre ponovnog korišćenja klima uređaja.
- Da biste očistili unutrašnjost, obratite se ovlašćenom servisnom centru ili prodavcu. Korišćenje jakih deterdženata može da izazove koroziju ili oštećenje jedinice.
- Dovoljno provetravajte kada se klima uređaj i uređaj za grejanje poput grejalice koriste istovremeno.
- Nemojte da blokirate dovod ili odvod vazduha.
- Nemojte da ubacujete ruke ili druge predmete kroz dovod ili odvod vazduha dok klima uređaj radi.
- Vodite računa da strujni kabl ne bude prljav, labav ili prelomljen.
- Nemojte nikada da dodirujete ili popravljate klima uređaj vlažnim rukama niti da njime rukujete dok su vam ruke vlažne.
- Nemojte da postavljate nikakve predmete na strujni kabl.
- Nemojte da postavljate grejalicu ili neki drugi aparat za grejanje u blizini strujnog kabla.
- Nemojte da menjate ili produžavate strujni kabl. Ogrebotine ili oštećena izolacija na strujnim kablovima mogu da dovedu do požara ili strujnog udara, tako da ih treba zameniti.
- U slučaju nestanka struje ili grmljavine odmah isključite strujno napajanje.

Održavanje

- Nemojte da čistite uređaj direktnim prskanjem vode po njemu.
- Pre čišćenja i održavanja isključite strujno napajanje i sačekajte da se ventilator zaustavi.

Tehnička bezbednost

- Montaža ili popravke koje obave neovlašćene osobe mogu da predstavljaju opasnost po vas i druge.
- Informacije iz ovog uputstva namenjene su za kvalifikovanog servisnog tehničara koji je upoznat sa bezbednosnim postupcima i opremljen odgovarajućim alatima i instrumentima za ispitivanje.
- Propust da se pročitaju i prate sva uputstva iz ovog priručnika može da dovede do kvara opreme, oštećenja imovine, lične povrede i/ili smrti.
- Uređaj se montira u skladu sa nacionalnim propisima o ožičavanju.
- Kada je potrebno zameniti strujni kabl, zamenu treba da obavi ovlašćeno osoblje koje koristi originalne delove za zamenu.
- Uređaj mora biti ispravno uzemljen kako bi se rizik od strujnog udara sveo na minimum.
- Nemojte da se čete ili uklanjate zubac za uzemljenje iz utikača.
- Priključivanjem terminala za uzemljenje adaptera na zavrtanj poklopca zidne utičnice ne uzemljuje se sam uređaj osim ako je zavrtanj metalan, neizolovan, a zidna utičnica uzemljena kućnim ožičenjem.
- Ako ste u nedoumici da li je klima uređaj ispravno uzemljen, nek kvalifikovani električar proveri zidnu utičnicu i prekidač.
- Rashladno sredstvo i izolacioni gas korišćeni u ovom uređaju zahtevaju posebne postupke odlaganja. Konsultujte servisnog agenta ili slično kvalifikovanu osobu pre njihovog odlaganja.
- Ako je kabl za napajanje oštećen, proizvođač, serviser ili slična kvalifikovana osoba mora da ga zameni da bi se izbegla opasnost.

OPREZ

Da bi se smanjio rizik od manje povrede lica, kvar ili oštećenje uređaja ili imovine prilikom korišćenja ovog uređaja poštujujte osnovne mere predostrožnosti, uključujući i sledeće:

Instalacija

- Nemojte da montirate klima uređaj u oblasti u kojoj je direktno izložen morskome vetru (zbog soli).
- Pravilno montirajte odvodno crevo u cilju nesmetanog oticanja vodene kondenzacije.
- Budite pažljivi prilikom otpakivanja ili montiranja klima uređaja.
- Nemojte da dodirujete rashladno sredstvo koje curi tokom montiranja ili popravke.
- Prenesite klima uređaj sa dvoje ili više ljudi ili koristite viljuškar.
- Montirajte spoljašnju jedinicu tako da bude zaštićena od direktne sunčeve svetlosti. Nemojte da smeštate unutrašnju jedinicu na mesto na kom je direktno izložena sunčevoj svetlosti kroz prozore.
- Bezbedno odložite ambalažni materijal kao što su zavrtnji, ekseri ili baterije koristeći odgovarajuću ambalažu nakon montiranja ili popravke.
- Montirajte klima uređaj na mestu gde buka spoljašnje jedinice ili izduvni gasovi neće predstavljati problem komšijama. Ako to ne uradite može doći do sukoba sa komšijama.

Rad

- Izvadite baterije ako daljinski upravljač neće biti korišćen duže vreme.
- Vodite računa da filter bude montiran pre rukovanja klima uređajem.
- Obavezno proverite da li dolazi do curenja rashladnog sredstva nakon instalacije ili popravke klima uređaja.
- Nemojte da postavljate nikakve predmete na klima uređaj.
- Nemojte nikada da mešate različite tipove baterija ili stare i nove baterije za daljinski upravljač.
- Nemojte dozvoliti da klima uređaj radi dugo kada je vlažnost vazduha velika ili kada su otvorena vrata ili prozor.

- Prestanite da koristite daljinski uređaj ako je baterija procurela. Ako je vaša odeća ili vaša koža bila izložena tečnosti koja je iscurila iz baterija, isperite je čistom vodom.
- Nemojte da izlažete ljude, životinje ili biljke hladnom ili vrućem vazduhu iz klima uređaja tokom dužih perioda.
- Ako ste progutali tečnost iscurilu iz baterija, temeljno isperite unutrašnjost usta i obratite se lekaru.
- Nemojte da pijete vodu koja je istekla iz klima uređaja.
- Nemojte da koristite proizvod za posebne namene, kao što je konzerviranje hrane, umetničkih dela itd. U pitanju je klima uređaj za potrošačke namene, a ne precizan sistem za hlađenje. Postoji rizik od štete ili gubitka imovine.
- Nemojte da puniti ponovo baterije niti da ih rastavljate.

Održavanje

- Nikada nemojte da dodirujete metalne delove klima uređaja prilikom skidanja filtera za vazduh.
- Koristite stabilnu stolicu ili merdevine kada obavljate čišćenje, održavanje ili popravku klima uređaja na visini.
- Nikada nemojte da koristite snažna sredstva za čišćenje ili razređivače kada čistite klima uređaj niti da prskate vodu. Koristite glatku tkaninu.

Napomene za rad

Predlog za uštedu energije

- Nemojte prekomerno rashlađivati zatvoren prostor. To može biti štetno po vaše zdravlje i može trošiti više struje.
- Blokirate sunčevu svetlost pomoću zastora ili zavesa dok klima uređaj radi.
- Držite vrata i prozore dobro zatvorenim dok klima uređaj radi.
- Prilagodite pravac protoka vazduha vertikalno ili horizontalno da biste cirkulisali vazduh u zatvorenoj prostoriji.
- Ubrzajte ventilator da biste brzo rashladili ili ugrejali vazduh u zatvorenoj prostoriji tokom kraćeg vremena.
- Redovno otvarajte prozore da biste izvetrili prostoriju jer vazduh u zatvorenoj prostoriji može biti ustajao ako se klima uređaj koristi tokom dužeg vremena.
- Filter za vazduh čistite svake 2 nedelje. Prašina i nečistoće koje se sakupe u filteru za vazduh mogu da blokiraju protok vazduha ili oslabe funkcije hlađenja/isušivanja vlage.

Delovi i funkcije

Unutrašnja jedinica

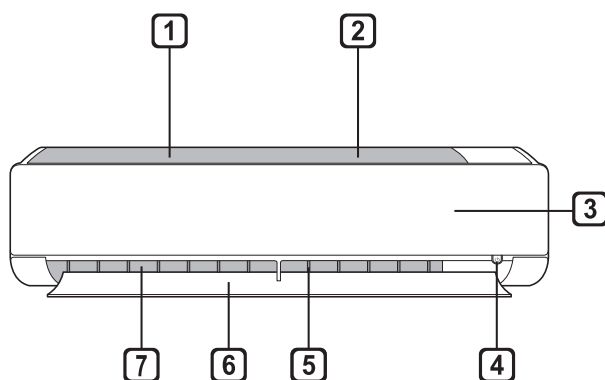

- 1 Filter za vazduh
- 2 Dovod vazduha
- 3 Prednji poklopac
- 4 Dugme za uključivanje/isključivanje
- 5 Usmerivač vazduha (vertikalni rešetkasti otvor)
- 6 Usmerivač vazduha (horizontalna lopatica)
- 7 Odvod vazduha

Spoljašnja jedinica

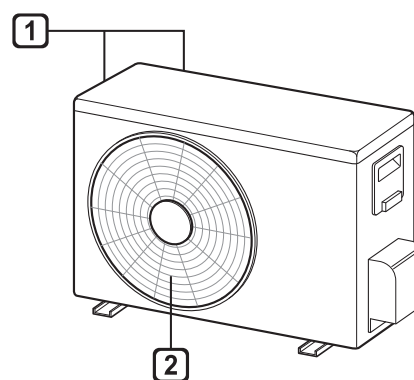

- 1 Ventili za dovod vazduha
- 2 Ventili za odvod vazduha

NAPOMENA

- Broj i lokacija radnih lampica mogu da variraju u zavisnosti od modela klima uređaja.
- Funkcija može biti izmenjena u zavisnosti od tipa modela.

Bežični daljinski upravljač

Postavljanje baterija

Ako ekran na daljinskom upravljaču počne da bledi, zamenite baterije. Ubacite baterija tipa AAA (1,5 V) pre korišćenja daljinskog upravljača.

- 1 Uklonite poklopac odeljka za baterije.

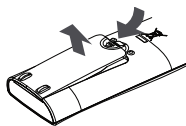

- 2 Postavite nove baterije i vodite računa da terminali + i - na baterijama budu ispravno postavljeni.

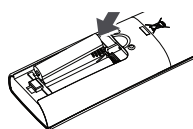

Montiranje držača za daljinski upravljač

Da biste zaštitili daljinski upravljač, montirajte držač na mestu gde nema direktne sunčeve svetlosti.

- 1 Izaberite bezbedno i pristupačno mesto.
- 2 Fiksirajte držač tako što ćete šrafci gerom pričvrstiti 2 zavrtnja.

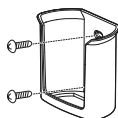

Režim rada

Usmerite daljinski upravljač prema prijemniku signala s desne strane klima uređaja da biste upravljali njime.

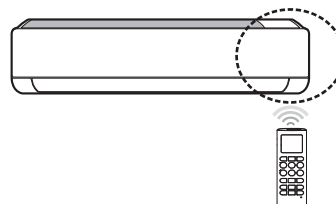

NAPOMENA

- Daljinskim upravljačem možete da upravljate i drugim elektronskim uređajima ako ih usmerite prema njima. Vodite računa da daljinski upravljač usmerite prema prijemniku signala na klima uređaju.
- Da bi uređaj ispravno radio, koristite mekanu tkaninu da očistite predajnik i prijemnik signala.
- U slučaju da proizvod ne poseduje neku funkciju, neće se aktivirati zvučni signal na proizvodu kada se pritisne dugme za tu funkciju na daljinskom upravljaču, osim u slučaju funkcija za smer protoka vazduha (SWING), prikaz energije (ECONO), pročišćavanje vazduha (AIR CLEANER).

Podešavanje trenutnog vremena

1 Postavite baterije.

- Donja ikonica treperi na dnu ekrana.



2 Pritisnite dugme ili da biste podesili minute.

3 Pritisnite dugme **SET/CANCEL** da biste završili.

NAPOMENA

- Nakon podešavanja trenutnog vremena dostupan je tajmer za uključivanje/isključivanje.

Korišćenje funkcije za konverziju °C/°F (opciono)

Ovom funkcijom menjate prikaz jedinice između °C i °F.

- Pritisnite i držite dugme  oko 5 sekundi.

Rukovanje klima uređajem bez daljinskog upravljača

Dugme **ON/OFF** na unutrašnjoj jedinici možete da koristite da biste rukovali klima uređajem kada daljinski upravljač nije na raspolaganju.

1 Otvorite prednji poklopac (Tip1) ili horizontalnu lopaticu (Tip2).

2 Pritisnite dugme **ON/OFF**.

Tip1

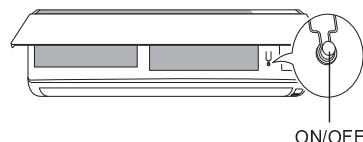

Tip2

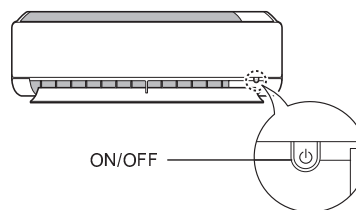

NAPOMENA

- Ako se horizontalna lopatica otvori naglo, step motor se može pokvariti.
- Brzina ventilatora je podešena na prebrzo.
- Funkcija može biti izmenjena u zavisnosti od tipa modela.
- Temperatura se ne može promeniti kada se koristi dugme za hitno uključivanje/isključivanje.
- Za modele koji poseduju i funkciju hlađenja i funkciju grejanja, temperatura je podešena od 22 °C do 24 °C.

Korišćenje bežičnog daljinskog upravljača

Klima uređajem lakše upravljate pomoću daljinskog upravljača.

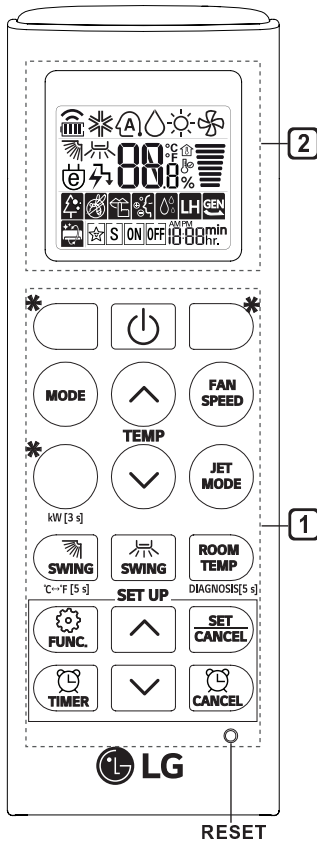

1 Dugme	2 Ekran	Opis	dostupan Funkcija	
			Single	Multi
	-	Za uključivanje/isključivanje klima uređaja.	<input type="radio"/>	<input type="radio"/>
	88 °C	Za podešavanje željene temperature u prostoriji u režimu hlađenja, grejanja ili automatskog prebacivanja.	<input type="radio"/>	<input type="radio"/>
MODE		Za izbor režima hlađenja.	<input type="radio"/>	<input type="radio"/>
		Za izbor režima grejanja.	<input type="radio"/>	<input type="radio"/>
		Za izbor režima isušivanja vlage.	<input type="radio"/>	<input type="radio"/>
		Za izbor režima ventilatora.	<input type="radio"/>	<input type="radio"/>
		Za izbor režima automatskog prebacivanja / automatskog rada.	<input type="radio"/>	<input type="radio"/>
JET MODE	PO	Za brzu promenu temperature u prostoriji.	<input type="radio"/>	<input type="radio"/>
FAN SPEED		Za podešavanje brzine ventilatora.	<input type="radio"/>	<input type="radio"/>
		Za podešavanje pravca protoka vazduha vertikalno ili horizontalno.	<input type="radio"/>	<input type="radio"/>

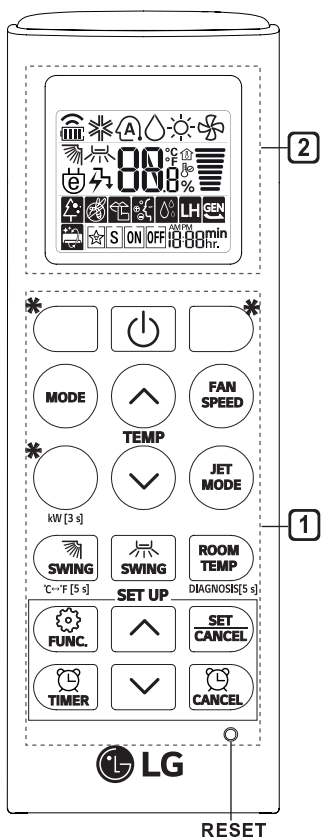

NAPOMENA

- * dugmad mogu biti različita u zavisnosti od tipa modela.
- Kada je povezan na više spoljnih jedinica, funkcije Prikaz energije, Kontrola energije, Tiha i Pametna dijagnostika možda neće biti podržane.

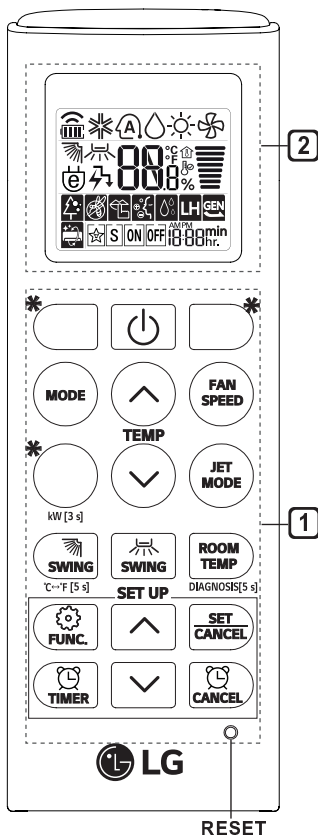

1 Dugme	2 Ekran	Opis	dostupan Funkcija	
			Single	Multi
		Za automatsko uključivanje/isključivanje klima uređaja u željeno vreme.	<input type="radio"/>	<input type="radio"/>
SET/ CANCEL	-	Za podešavanje/otkazivanje posebnih funkcija i tajmera.	<input type="radio"/>	<input type="radio"/>
	-	Za otkazivanje postavki tajmera.	<input type="radio"/>	<input type="radio"/>
	-	Za podešavanje vremena.	<input type="radio"/>	<input type="radio"/>
*LIGHT OFF	-	Za podešavanje osvetljenosti ekrana na unutrašnjoj jedinici.	<input type="radio"/>	<input type="radio"/>
ROOM TEMP		Za prikaz temperature u prostoriji.	<input type="radio"/>	<input type="radio"/>
°C↔°F[5 s]		Za promenu jedinice između °C i °F.	<input type="radio"/>	<input type="radio"/>
*COMFORT AIR		Za prilagođavanje protoka vazduha da bi se preusmerilo duvanje.	<input type="radio"/>	<input type="radio"/>
kw[3 s]	-	Za podešavanje opcije da li će se prikazati informacije o energiji.	<input type="radio"/>	<input checked="" type="radio"/>
*ENERGY CTRL		Za aktiviranje uštede energije.	<input type="radio"/>	<input checked="" type="radio"/>
DIAGNOSIS [5 s]	-	Za praktičnu proveru informacija o održavanju uređaja.	<input type="radio"/>	<input checked="" type="radio"/>



1 Dugme	2 Ekran	Opis	dostupan Funkcija	
			Single	Multi
		Za pročišćavanje vazduha uklanjanjem čestica koje su ušle u unutrašnju jedinicu.	○ (opciono)	○ (opciono)
		Za smanjenje buke koju proizvode spoljašnje jedinice.	○	×
		Za uklanjanje vlage koja se stvara unutar unutrašnje jedinice.	○	○
RESET	-	Za pokretanje postavki daljinskog upravljača.	○	○

NAPOMENA

- Neke funkcije možda nisu podržane u zavisnosti od modela.
- * dugmad mogu biti različita u zavisnosti od tipa modela.

Memo

Memo

Memo

